



ElixaTM

Premium Outdoor Kitchens & Furniture

www.lyxfurniture.com



Biuro i zakład produkcyjny LYX

Teraz Twoje Królestwo wychodzi na zewnątrz

Spełniamy oczekiwania tych, którzy szukali takiego produktu. Specjalnie dla wszystkich entuzjastów gotowania i przebywania na świeżym powietrzu LYX przygotował wyjątkową kolekcję profesjonalnych kuchni zewnętrznych. Nasze nowoczesne kuchnie ogrodowe to konstrukcje modułowe, które doskonale wpisują się w estetykę i charakter nowoczesnych domów oraz starannie zaaranżowanych domów i ogrodów.

Wszystkie nowoczesne kuchnie ogrodowe dostępne w naszej ofercie są nie tylko funkcjonalne i przemyślanie wyposażone we wszystko, co niezbędne do prawidłowego spełniania ich funkcjonalnej roli, ale również niezwykle estetyczne i atrakcyjne wizualnie. Ich modułowy charakter pozwala każdemu klientowi samodzielnie stworzyć indywidualną aranżację kuchni, zgodnie ze swoimi preferencjami i ilością dostępnej przestrzeni.

Cały proces produkcyjny w jednej ręce

Letnie kuchnie ogrodowe LYX mają inną konstrukcję niż popularne murowane kuchnie ogrodowe, jednak ich unikalny design może z powodzeniem imitować wygląd naturalnego kamienia (łupek i granit) lub stali (Corten). Każda z naszych kuchni ogrodowych objęta jest również 5-letnią gwarancją, która jest najlepszym potwierdzeniem wysokiej jakości i trwałości zastosowanych do budowy rozwiązań.

Sygnowane logiem LYX® kuchnie zewnętrzne występują w bogatej, zróżnicowanej kolorystyce oraz z różnymi efektami wykończeniowymi, co pozwala na perfekcyjne dopasowanie ich designu do stylistyki i wystroju każdego nowoczesnego domu i ogrodu.

Kuchnia zewnętrzna LYX® pozwala zerwać ze wszechobecnymi katalogowymi schematami i umożliwiają stworzenie prawdziwie indywidualnej, ekskluzywnej przestrzeni, która dodatkowo będzie funkcjonalna i praktyczna.

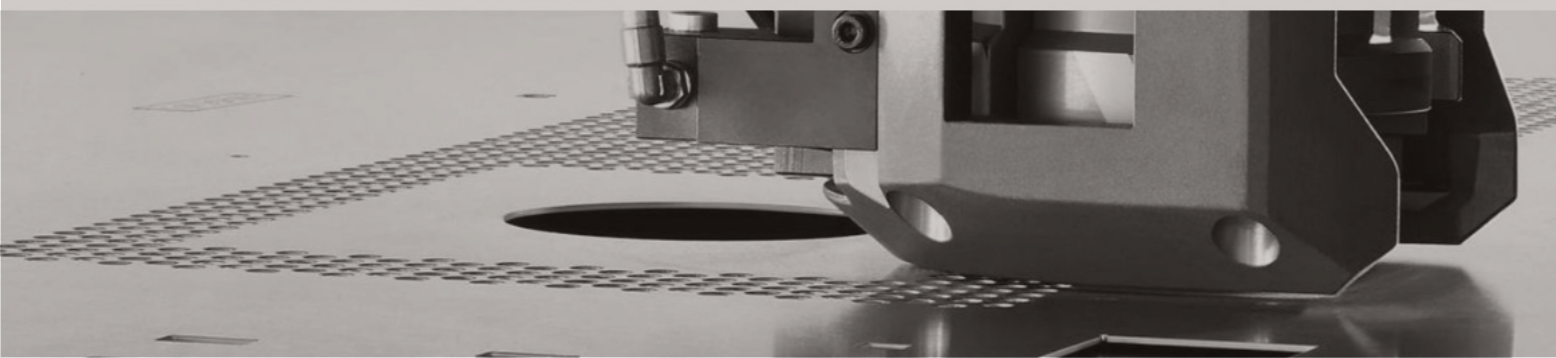
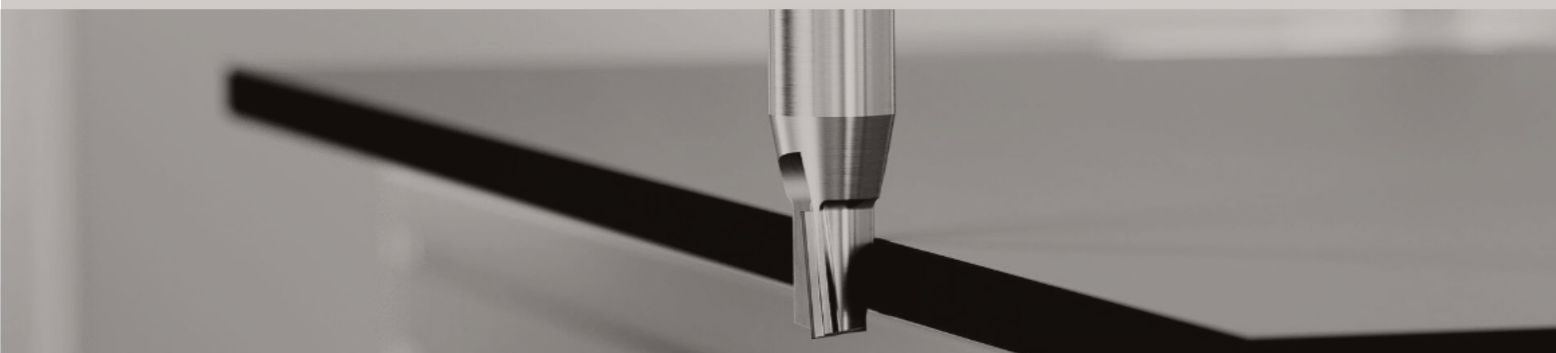

TWOJA WŁASNA KUCHNIA ZEWNĘTRZNA
SPEŁNIJ Marzenia





Konstrukcja

Wytrzymała stal galwanizowana oraz lakierowana proszkowo.

Stabilna, przemysłowa oraz w 100 % odporna na warunki atmosferyczne stalowa konstrukcja, wykonana z 1 mm blachy ocynkowanej oraz wyposażona w akcesoria ze stali nierdzewnej i aluminium. Całość pokryta grubą warstwą matowej oraz specjalistycznej farby proszkowej o lekkiej strukturze nadaje wyjątkowe właściwości oraz wysoka estetykę wykonania.

Fronty i blaty

Kompaktowy laminat HPL 12 mm.

HPL LYX™ jest to materiał, który idealnie nadaje się do konstrukcji mebli codziennego użytku na zewnątrz. W kuchniach Elixa™ stosujemy go do wykonania frontów, boków oraz blatów roboczych. Specjalnie wybrana gama dekorów dostosowana jest do warunków zewnętrznych oraz jest bezpieczna w kontakcie z żywnością.



Wszystkie produkty HPL LYX™ są poddawane obróbce antybakteryjnej Sanitized®, która zmniejsza wzrost 99,9% bakterii.



Kolorystyka

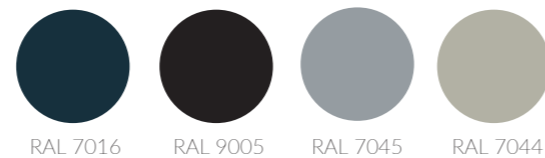

RAL 7016 RAL 9005 RAL 7045 RAL 7044

Pozostałe kolory na indywidualne zamówienie.

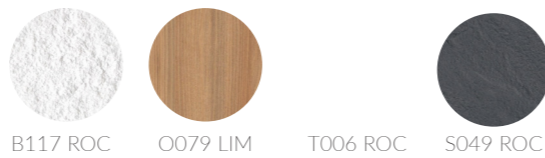

B117 ROC O079 LIM T006 ROC S049 ROC



B070* ROC C148* LIM F026* ROC N005* ROC

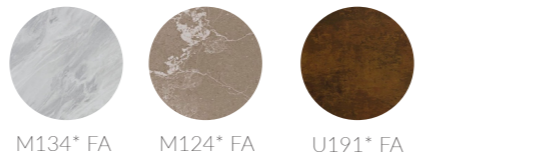

M134* FA M124* FA U191* FA

* Dekory na zamówienie.



ROCHE - ROC

ROCHE oferuje wgnieciony wygląd mineralny przypominający naturalny kamień.



LINIMAT - LIM

LINIMAT to matowe, liniowe wykończenie, które nadaje charakteru drewnianym dekorom.

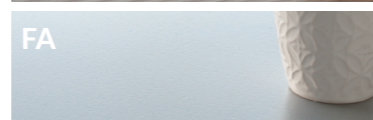

FA

Lekkie satynowe wykończenie z bardzo drobnym ziarnem i miękką teksturą.

ALFA 240

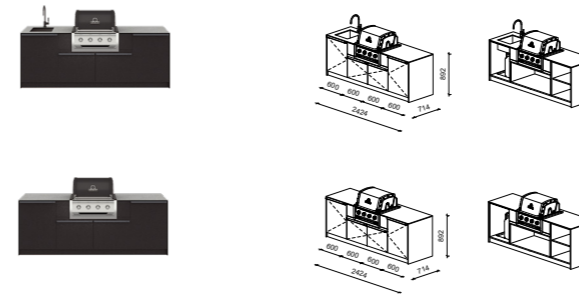

BETA 300

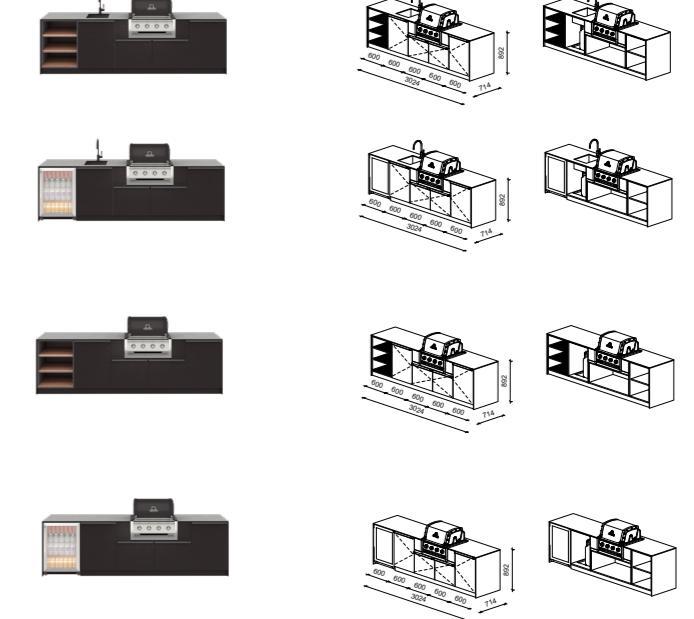

GAMMA 360

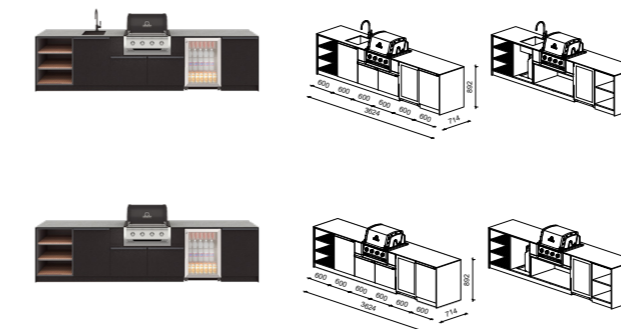

DELTA 420

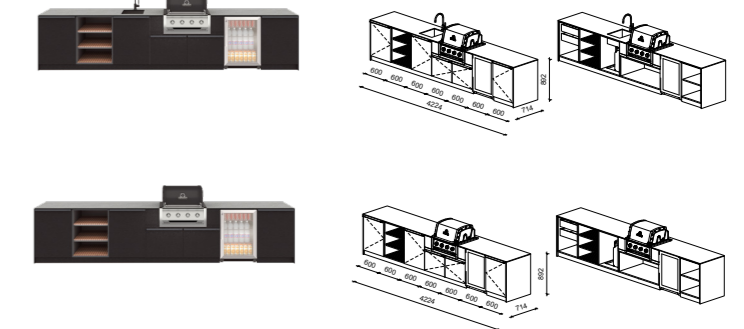

MOD_01

Szafa z regulowaną półką

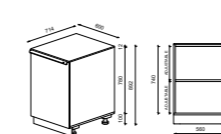

MOD_02

Szafa ze zlewem i butlą gazową

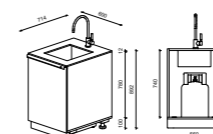

MOD_03

Szafa z butlą gazową

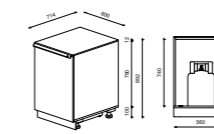

MOD_04

Szafa na grilla

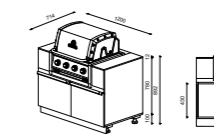

MOD_05

Szafa otwarta z 2 regulowanymi półkami

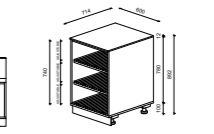

MOD_06

Szafa z 2 szufladami

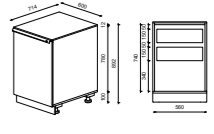

ZESTAWY CUSTOM

Możliwość rozbudowywania zestawów podstawowych lub tworzenie własnych układów - za dodatkową opłatą.



Otwarte półki wykonane z modrzewia syberyjskiego.

Opcjonalnie Led RGB nad cokół.

Możliwość zamówienia blendy maskującej na plecy z płyty HPL w dekorze frontów - za dodatkową opłatą.

*Elementy wliczone w cenę zestawu:

- bateria - kolor do wyboru
- zlewozmywak - kolor do wyboru

**Elementy nie wliczone w cenę zestawu:

- Broil King
- Lodówka

**Zlewozmywaki*

Zlewozmywak Aton ANX 110-34 Stal szlachetna Franke

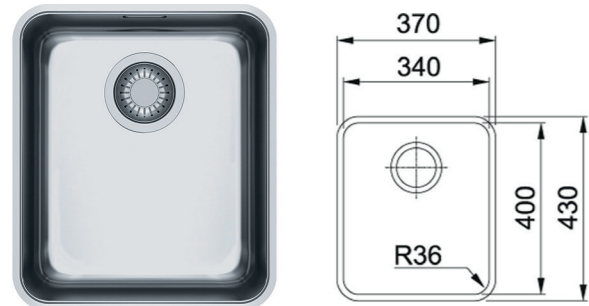

Zlewozmywak Sirius SID 110-34 Tectonite Onyx Franke

Tectonite® - to mieszanka długich włókien szklanych, nowoczesnej powłoki PiMC i matowej tekstury.

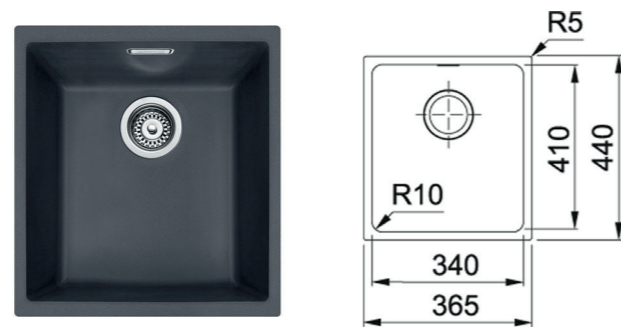

**Baterie*

Pola Bateria kuchenna ze stałą wylewką Chrom Franke

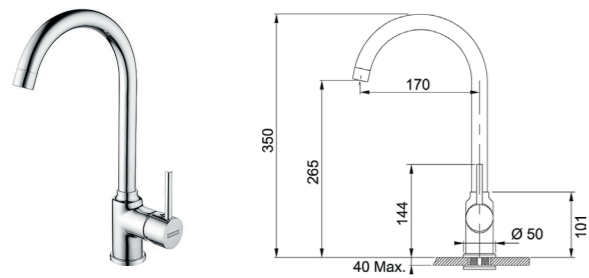

Pola Bateria kuchenna ze stałą wylewką Onyx Franke

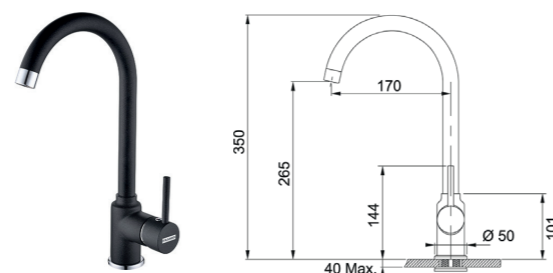

***Lodówka*

**propozycja modelu*

Model LX23

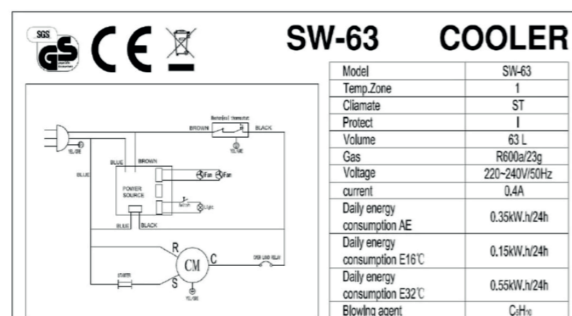

Szerokość: 510 mm

Głębokość: 430 mm

Wysokość: 690 mm

***BROIL KING*



IMPERIAL™ S 570 BUILT-IN GRILL



IMPERIAL™ S 590 BUILT-IN GRILL



IMPERIAL™ S 470 BUILT-IN GRILL



REGAL™ 520 BUILT-IN GRILL



REGAL™ 420 BUILT-IN GRILL

***GRANDHALL*



Grandhall G4 ELITE Built In



Grandhall G4 Premium Built In



Grandhall G5 Built In

***BEEFEATER PROLINE 6*



Proline® 6 Burner with Removable Flatlid



Proline® 6 Burner with Roasting Hood

Konstrukcja & nogi

Stal galwanizowana lakierowana proszkowo

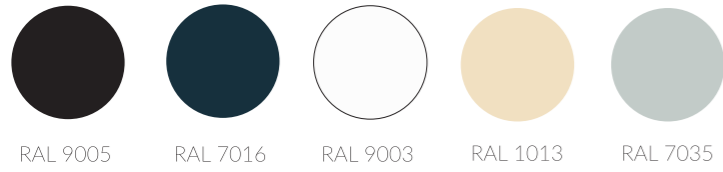

Tkaniny

Kolory podstawowe

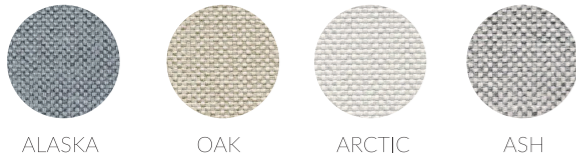

Kolory na zamówienie



Wykończenie i obróbka

PERMABLOK3®
 >100 000 cykli Martindala (EN ISO 12947:1999 Part 2)
 Odporność na promieniowanie UV: ISO 105 B02 ≥ 7/8 (Blue Wool scale)
 Odporność na promieniowanie UV: ISO 105 B04≥4/5 (Grey Scale)
 Cold Crack -29°C
 Ochrona Antybakteryjna
 Wykończenie chroniące przed plamami
 Odporne na pleśń podkład i warstwa wierzchnia
 Odporny na plamy pochodzące z siarczków
 Antystatyczne wykończenie

Właściwości ognioodporne

AT: ÖNORM A 3800 Teil 1, Qualmbildungsklasse Q1 - schwachqualmend
 AT: ÖNORM B 3825, Gruppe 1 - Schwerbrennbares Verhalten
 DE: DIN 4102 B2
 ES: UNE 23.727-90 1R/M.2
 EU: ECE Regulation No.118:03 (R118.02 Annexes 6, 7 & 8)
 EU: EN 1021 Part 1 & 2
 FR: NF P 92-503/M2
 IMO FTP 2010 Code MSC.307 (88) Part 8 3.1 & 3.2
 IT: UNI 9175 (1987) / UNI 9175/FA1 (1994) Classe 1,IM (UNO I EMME)
 US: CAL TB 117-2013, Section E
 US: FAR 25/853
 US: FMVSS 302
 US: NFPA 260 - Class 1

Blaty stołów

Płyta kompaktowa HPL 12 mm



*Dekory na zamówienie



ROCHE oferuje wgnieciony mineralny wygląd przypominający naturalny kamień.

LINIMAT to matowe, liniowe wykończenie, które nadaje charakteru drewnianym dekorom.

FA Lekkie satynowe wykończenie z bardzo drobnym ziarnem i miękką teksturą.



CHESA - Krzesło zewnętrzne



MESIE CT - Stolik kawowy zewnętrzny



MESIE CT - Stół jadalniany zewnętrzny



QURIO Single - Modułowa sofa zewnętrzna



QURIO Double - Modułowa sofa zewnętrzna



QURIO Triple - Modułowa sofa zewnętrzna



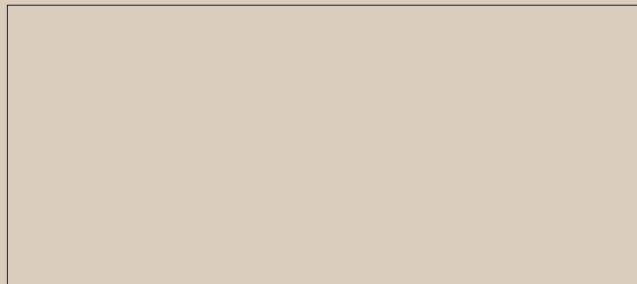

Kuchnie Zewnętrzne
Ul. Wędrowców 112
43-300 Bielsko-Biała
T:+48 578 973 333
info@lyxfurniture.com
www.lyxfurniture.com